



ECEPRA

CRONOTERMOSTATO 4600

MANUAL DE INSTRUCCIONES
OPERATING MANUAL

CEPRA 4600

MANUAL DE INSTRUCCIONES

IMPORTANTE:

Enhorabuena. Ha elegido un cronotermostato que debido a su sencillez le permitirá, con un ajuste adecuado de sus funciones, aprovechar al máximo las posibilidades de su instalación.

AJUSTE DEL DÍA Y LA HORA ACTUAL

SET Y
PANT PRINT

- Presione la tecla para situarnos en la pantalla principal.

DÍA Y
HORA

- Presione la tecla. El día de la semana aparecerá parpadeando.



- Usar los pulsadores para ajustar el día actual.

DÍA Y
HORA

- Presionar la tecla. La hora actual empieza a parpadear.



- Usar los pulsadores para ajustar el día actual.

DÍA Y
HORA

- Presionar la tecla. Los minutos empiezan a parpadear.



- Usar los pulsadores para ajustar los minutos actuales.

SET Y
PANT PRINT

- Presionar la tecla para terminar la operación y regresar a la pantalla principal.

REVISIÓN DE LOS AJUSTES ACTUALES DEL CRONOTERMOSTATO

En el cronotermostato se pueden realizar 3 bloques de programación independientes, establecidos de antemano.

— Primer bloque: días laborales, para lunes, martes, miércoles, jueves y viernes.

— Segundo bloque: sábado, para el sábado.

— Tercer bloque: domingo, para el domingo.

De fábrica el cronotermostato trae la siguiente programación:

Bloque laboral:

Lu	Ma	Mi	Ju	Vi	Posición memoria	Hora inicio	Temperatura consigna
X	x	x	x	x	P1	06:00	20°
X	x	x	x	x	P2	08:00	14°
X	x	x	x	x	P3	12:00	20°
X	x	x	x	x	P4	14:00	14°
X	x	x	x	x	P5	17:00	20°
X	x	x	x	x	P6	22:00	14°

Bloque sábado:

Sa	Posición memoria	Hora inicio	Temperatura consigna
x	P1	07:00	20°
x	P2	09:00	20°
x	P3	16:00	20°
x	P4	22:00	14°

Bloque domingo:

Do	Posición memoria	Hora inicio	Temperatura consigna
x	P1	07:00	20°
x	P2	09:00	20°
x	P3	16:00	20°
x	P4	22:00	14°

Las horas de comienzo y las temperaturas deseadas de dichos programas pueden ser cambiadas si se desea.

Si se realiza un reset en el aparato las modificaciones se pierden y en su lugar aparecen los valores ajustados de fábrica.

Cuando se desee ver los ajustes introducidos en los siguientes bloques proceder de la siguiente forma:

Bloque laboral:

SET Y
PANT PRINT

- Presione la tecla para situarnos en la pantalla principal.

PROG
LU-VI

- Presione la tecla. En la pantalla aparecerá la temperatura y la hora de inicio de la posición de memoria 1 (P1).

PROG
LU-VI

- Presiones de nuevo la tecla. En la pantalla aparecerá la temperatura y la hora de inicio de la posición de memoria 2 (P2).

- Repetir el proceso para las posiciones de memoria P3, P4, P5 y P6.

- Presione la tecla para terminar.

SET Y
PANT PRINT

Bloque sábado:

SET Y
PANT PRINT

- Presione la tecla para situarnos en la pantalla principal.

PROG
SAB

- Presione la tecla. En la pantalla aparecerá la temperatura y la hora de inicio de la posición de memoria 1 (P1).

PROG
SAB

- Presiones de nuevo la tecla. En la pantalla aparecerá la temperatura y la hora de inicio de la posición de memoria 2 (P2).

- Repetir el proceso para las posiciones de memoria P3 y P4.

- Presione la tecla para terminar.

SET Y
PANT PRINT

Bloque domingo:

SET Y
PANT PRINT

- Presione la tecla para situarnos en la pantalla principal.

PROG
DOM

- Presione la tecla. En la pantalla aparecerá la temperatura y la hora de inicio de la posición de memoria 1 (P1).

PROG
DOM

- Presiones de nuevo la tecla. En la pantalla aparecerá la temperatura y la hora de inicio de la posición de memoria 2 (P2).

- Repetir el proceso para las posiciones de memoria P3 y P4.

SET Y
PANT PRINT

- Presione la tecla para terminar.

CAMBIOS EN LA PROGRAMACIÓN

El primer paso recomendado a efectuar es ajustar los cambios deseados en el siguiente cuadro:

Bloque laboral:

Lu	Ma	Mi	Ju	Vi	Posición memoria	Hora inicio	Temperatura consigna
X	x	x	x	x	P1		
X	x	x	x	x	P2		
X	x	x	x	x	P3		
X	x	x	x	x	P4		
X	x	x	x	x	P5		
X	x	x	x	x	P6		

Bloque sábado:

Sa	Posición memoria	Hora inicio	Temperatura consigna
x	P1	07:00	20°
x	P2	09:00	20°
x	P3	16:00	20°
x	P4	22:00	14°



Bloque domingo:

Do	Posición memoria	Hora inicio	Temperatura consigna
x	P1	07:00	20°
x	P2	09:00	20°
x	P3	16:00	20°
x	P4	22:00	14°

Una vez anotados los cambios efectuados proceder de la siguiente forma:

-  • Presione la tecla para situarnos en la pantalla principal.

CAMBIOS EN EL BLOQUE LABORAL

-  +  • Presione las teclas para acceder a la posición de memoria P1.



- Ajustar la hora deseada con ayuda de las teclas.



- Presione la tecla para confirmar.



- Ajustar la temperatura deseada con ayuda de las teclas.



- Presionar la tecla para confirmar y pasar a la posición de memoria P2.

- Repetir el proceso anterior secuencialmente hasta terminar el ajuste en la posición de memoria P6.

-  • Presione la tecla para terminar.

CAMBIOS EN EL BLOQUE SÁBADO

-  +  • Presione las teclas para acceder a la posición de memoria P1.



- Ajustar la hora deseada con ayuda de las teclas.



- Presione la tecla para confirmar.



- Ajustar la temperatura deseada con ayuda de las teclas.





- Presionar la tecla para confirmar y pasar a la posición de memoria P2.

- Repetir el proceso anterior secuencialmente hasta terminar el ajuste en la posición de memoria P4.

-  • Presione la tecla para terminar.

CAMBIOS EN EL BLOQUE DOMINGO

-  +  • Presione las teclas para acceder a la posición de memoria P1.



- Ajustar la hora deseada con ayuda de las teclas.

PROG
DOM

- Presione la tecla para confirmar.



- Ajustar la temperatura deseada con ayuda de las teclas.

PROG
DOM

- Presionar la tecla para confirmar y pasar a la posición de memoria P2.

- Repetir el proceso anterior secuencialmente hasta terminar el ajuste.

SET Y
PANT PRINT

- Presione la tecla para terminar.

CAMBIO MANUAL DE LA TEMPERATURA DE CONSIGNA

La variación manual de la temperatura de consigna se puede realizar de tres formas diferentes:

- Hasta el siguiente periodo horario.
- Durante un número de horas definidas (seleccionables entre 1 y 9 horas).
- De modo permanente.

CAMBIOS DE LA CONSIGNA HASTA EL SIGUIENTE PERIODO HORARIO

SET Y
PANT PRINT

- Presione la tecla para situarnos en la pantalla principal.



- Presione la tecla para aumentar el valor de consigna.



- Presione la tecla para disminuir el valor de consigna.

NOTA: para cancelar la variación manual de la temperatura y regresar a la temperatura ajustada en el programa presionar la tecla.

SET Y
PANT PRINT

Cuando se hace la variación de consigna, de forma manual, en el display aparece de forma alternante, el tiempo que resta para el siguiente periodo horario con la forma actual.

Cuando se ha producido una variación manual, hasta el siguiente programa horario, en el display aparece al lado de la temperatura de consigna la indicación "MANUAL".

CAMBIO DE LA CONSIGNA DURANTE UN NÚMERO DE HORAS DEFINIDAS

SET Y
PANT PRINT

- Presione la tecla para situarnos en la pantalla principal.



- Presione la tecla para aumentar el valor de consigna.



- Presione la tecla para disminuir el valor de consigna.

DIA Y
HORA

- Presione la tecla para elegir el número de horas durante el cual se desea tener la variación de consigna realizada.

NOTA: para cancelar la variación manual de la temperatura y regresar a la temperatura ajustada en el programa presionar la tecla.

SET Y
PANT PRINT

Cuando se hace la variación de consigna, de forma manual, en el display aparece de forma alternante, el tiempo que resta para el cambio de la temperatura de consigna con la hora actual.

Cuando se ha producido una variación manual, por un número de horas determinadas, en el display aparece al lado de la temperatura de consigna la indicación "CONFORT".

CAMBIO DE LA CONSIGNA DE MODO PERMANENTE

SET Y
PANT PRINT

- Presione la tecla para situarnos en la pantalla principal.



- Presione la tecla para aumentar el valor de consigna.



- Presione la tecla para disminuir el valor de consigna.

FIJAR

- Presione la tecla para mantener la temperatura de forma permanente.

NOTA: para cancelar la variación manual de la temperatura y regresar a la temperatura ajustada en el programa presionar la tecla.

SET Y
PANT PRINT

Cuando se hace la variación de consigna en el display aparece la palabra FIJAR indicando que la consigna actual se mantendrá de forma permanente hasta que se produzca una variación manual.

TIEMPO DE FUNCIONAMIENTO

El cronotermostato ofrece diferentes históricos de horas de funcionamiento.

- Tiempo de funcionamiento durante el día actual.
- Tiempo de funcionamiento durante el día anterior.
- Tiempo de funcionamiento durante la semana actual.
- Tiempo de funcionamiento durante la semana anterior.

SET Y
PANT PRINT

- Presione la tecla para situarnos en la pantalla principal.

TIEMPO
FUNC.

- Al pulsar la primera vez la tecla, aparece en la pantalla la información de las horas de funcionamiento del día en el que se hace la consulta.

TIEMPO
FUNC.

- Al pulsar la segunda vez la tecla, aparece en la pantalla la información de las horas de funcionamiento del día anterior al que se hace la consulta.

TIEMPO
FUNC.

- Al pulsar la tercera vez la tecla, aparece en la pantalla la información de las horas de funcionamiento de la semana en la que se hace la consulta.

TIEMPO
FUNC.

- Al pulsar la cuarta vez la tecla, aparece en la pantalla la información de las horas de funcionamiento de la semana anterior a la que se hace la consulta.

IMPORTANTE:

TIEMPO
FUNC.

Si se mantiene pulsada esta tecla durante más de tres segundos se produce la puesta a cero del controlador.

BORRADO DE LA PROGRAMACIÓN DEL CONTADOR

RESET

Presionando sobre la tecla se produce el borrado de todos los datos introducidos en el cronotermostato. Cuando esto ocurre el cronotermostato recupera el programa básico de fábrica y el reloj se ajusta a las 00:00 horas.

AJUSTE DEL DIFERENCIAL DE CONMUTACIÓN

SET Y
PANT PRINT

- Presione la tecla para situarnos en la pantalla principal.

TEMP.
INTERV.

- Presionar la tecla para revisar los ajustes del diferencial de conmutación actual ajustado.

SET Y
PANT PRINT

- Presionar las teclas.

+

TEMP.
INTERV.

- Pulsar las teclas para ajustar el límite superior (Hi).

TEMP.
INTERV.

- Presionar la tecla.



- Pulsar las teclas para ajustar el límite inferior (Lo).

SET Y
PANT PRINT

- Presionar la tecla para terminar.

Tabla de equivalencia entre los valores de ajuste para Hi y Lo y la temperatura correspondiente para el ajuste del diferencial de conmutación.

Límite superior	Valor	Equivalencia	Límite inferior	Valor	Límite superior
Hi 0	0	0	Lo 0	0	0
Hi 1	+1	+0,5	Lo 1	-1	-0,5
Hi 2	+2	+1,0	Lo 2	-2	-1,0
Hi 3	+3	+1,5	Lo 3	-3	-1,5
Hi 4	+4	+2,0	Lo 4	-4	-2,0
Hi 5	+5	+2,5	Lo 5	-5	-2,5
Hi 6	+6	+3,0	Lo 6	-6	-3,0
Hi 7	+7	+3,5	Lo 7	-7	-3,5
Hi 8	+8	+4,0	Lo 8	-8	-4,0
Hi 9	+9	+4,5	Lo 9	-9	-4,5

INSTALACIÓN

El cronotermostato debe ser instalado por personal cualificado siguiendo las normas de instalación locales.

Busque una ubicación que tenga una temperatura representativa de la vivienda. Lejos de focos de calor, corrientes de aire o influencia directa de las radiaciones solares o del sistema de calefacción.

Antes de la conexión eléctrica asegúrese de que se ha desconectado el suministro eléctrico.

Presione la pestaña de la parte frontal inferior de la carcasa, tirar de la parte frontal de la carcasa a la vez que se introducen los dedos de la otra mano en los agujeros existentes en la parte trasera del cronotermostato.

Fijar la base del cronotermostato a la pared con ayuda de dos tornillos y dos tacos.

Realizar la conexión eléctrica de la instalación quitando la carcasa de protección de los bornes de conexión y cableando en los bornes previstos de acuerdo con el esquema eléctrico adecuado. Asegúrese de que el cableado es correcto.

Coloque la carcasa de protección de nuevo para proteger los bornes de conexión y colocar la parte frontal del cronotermostato sobre la base.

Restablezca el suministro eléctrico de la instalación.

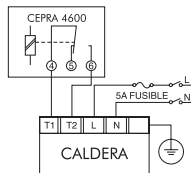

Control sobre caldera.

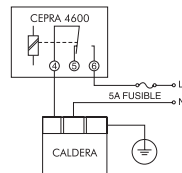

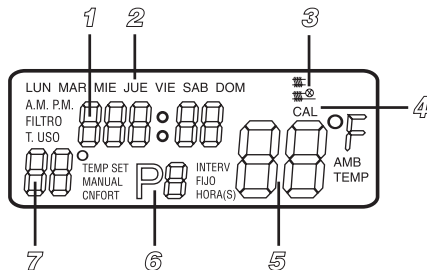

Control sobre bomba de circulación o válvula.





1. Indicación hora actual (tiempo de funcionamiento).
2. Indicación día de la semana.
3. Símbolo de indicación calefacción conectada.
4. Indicación de modo de funcionamiento.
5. Indicación temperatura ambiente. (Indica la necesidad del cambio de batería con el símbolo "Lo" parpadeante).
6. Indicación de programa activo. (Esta lectura se alterna con la de horario de confort cada 30 segundos).
7. Indicación de temperatura de consigna.

CEPRA 4600 INSTRUCTIONS MANUAL

SETTING THE TIME AND DAY OF WEEK







- Press 
- Then for DAY, repeat for TIME 
- Then 

REVIEW PROGRAM

-  • Press to review the pre-set factory Weekday program. Repeat for P2, P3, P4, P5, P6 program.
-  • Press to review the pre-set factory Saturday program. Repeat for P2, P3, P4, program.
-  • Press to review the pre-set factory Weekday program. Repeat for P2, P3, P4, P5, P6 program.



CHANGING PROGRAMS

- Press  + 

-  • Press to change the Programmed Time.
- Or 
- Or 
-  • Press to select the programmed temperature.
-  • Press to change the Programmed Time.
- Or 
- Or 

MANUAL OVERRIDE OF PROGRAM

TEMPORARY MANUAL OVERRIDE

-  • Press to raise temperature.
-  • Press to lower temperature.
- Temporary Manual Override will keep the temperature until next program.

MANUAL CONFORT OVERRIDE



- Press to raise temperature.



- Press to lower temperature.



- Press to choose CONFORT time 1-9 hours.

MANUAL CONFORT OVERRIDE



- Press to raise temperature.



- Press to lower temperature.



- Press to maintain override setting indefinitely.



- Press to choose CONFORT time 1-9 hours.

TEMPERATURE SWING



- Press to review the pre-set temperature span.

- Press +



- Press to change higher limit and lower limit of temperature span.



- Press to set into memory the Hi. or Lo. span.

The following is a Temperature Span code table which you can select from the temperature span function.

Code number	°F	°C	Code number	°F	°C
Hi 0	0	0	Lo 0	0	0
Hi 1	+1	+0,5	Lo 1	-1	-0,5
Hi 2	+2	+1,0	Lo 2	-2	-1,0
Hi 3	+3	+1,5	Lo 3	-3	-1,5
Hi 4	+4	+2,0	Lo 4	-4	-2,0
Hi 5	+5	+2,5	Lo 5	-5	-2,5
Hi 6	+6	+3,0	Lo 6	-6	-3,0
Hi 7	+7	+3,5	Lo 7	-7	-3,5
Hi 8	+8	+4,0	Lo 8	-8	-4,0
Hi 9	+9	+4,5	Lo 9	-9	-4,5

USAGE MONITOR



- Press to display amount of time system has run today.



- Press to display amount of time system has run yesterday.



- Press to display amount of time system has run this week.



- Press to display amount of time system has run last week.



- Press after 3 seconds. The counter is reset to zero.

RESET



- Press for resetting computer back to factory program & clock to 0:00.

INSTALLATION

The equipment may only be installed and / or mounted by an expert according to the existing safety regulations.

The installing positioning should be aprox. 1.5m above floor level, avoiding external walls and draughts from windows and doors. Ensure normal air circulation can reach the controller. Avoid heat from other sources e.g direct sunlight, central heating pipes, radios and TV an any other source of heat which could produce unrepresentative conditions.

Please assure that before installing the thermostat, the main power is turned off.

Press the hook situated on the bottom of the front cover, simultaneously pull the front cover and introducing the fingers into the holes on the back side of the base.

Fix the base onto the wall with two screws.

In order to do the electrical connection, unscrew the cover protecting terminals. Conect the wires exactly according to the wiring is correct.

Put the cover back fixing the screws and afterwards do the same with the front cover. Make sure that the hooks of the base are looked.

Now you can turn on the main power again.

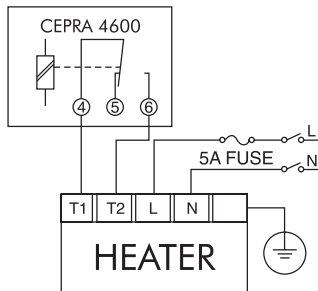

HEATER REGULATION

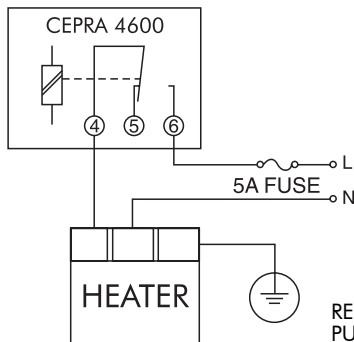

REGULATION OF PUMPS CIRCULATING AND VALVES

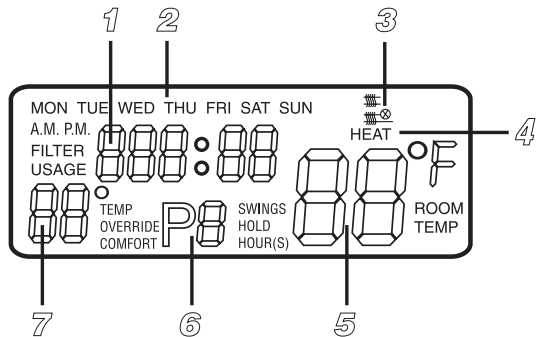

1. Indicators showing time of day. (Indicates timing of filter or usage monitor).
2. Day of week.
3. Symbols indicating system in heating ON.
4. System mode indicator.
5. Room temperature display. (Indicates LO when battery needs to be replaced -LO flashing-).
6. Indicates program P1, P2, P3 or P4 (P5-P6 option) in which thermostat is controlling.
 Current program number and comfort hours altering at 30 seconds intervals.
 Current program number and override timing alternating at 30 seconds intervals.
7. The set temperature is show here.