



ECEPRA

Cronotermostato 5300
Crono-termostato 5300
Chronothermostat 5300
Chronothermostat 5300

Cepra 5300

Manual de instrucciones	3
Manual de instruções	12
Manuel d'instructions	21
Instructions manual	30

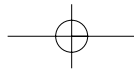
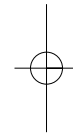
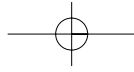



MANUAL DE INSTRUCCIONES

IMPORTANTE

Enhorabuena. Ha elegido un cronotermostato que debido a su sencillez le permitirá, con un ajuste adecuado de sus funciones, aprovechar al máximo las posibilidades de su instalación.

AJUSTE DEL DÍA Y LA HORA ACTUAL

- Presione la tecla **SET** para situarnos en la pantalla principal.
- Presione la tecla **DIA Y HORA**. El día de la semana comienza a parpadear.
- Con las teclas **-** **+** ajuste el día.
- Presione **DIA Y HORA**. La hora comienza a parpadear.
- Con las teclas **-** **+** ajuste la hora.
- Presione **DIA Y HORA**. Los minutos comienzan a parpadear.
- Con las teclas **-** **+** ajuste los minutos.
- Presione la tecla **SET** para finalizar la programación y regresara la pantalla principal.

PROGRAMACIÓN

En el cronotermostato CEPRA 5300 se puede establecer una programación diaria (todos los días de la semana tienen el mismo programa horario) o una programación

semanal (programas distintos para cada día de la semana).

De fábrica, el cronotermostato trae la siguiente programación diaria:

Periodos horarios	Hora inicio	Temperatura consigna
P1	7:00	20°C
P2	9:00	17°C
P3	12:30	20°C
P4	15:00	19°C
P5	17:30	22°C
P6	23:00	17°C

Para que la programación establecida para el CEPRA 5300 sea la adecuada, es necesario que el tiempo de programación se ordene de manera creciente, siendo el tiempo mínimo 00:00 para el primer periodo P1 y el máximo 23:50 para el último periodo P6.

La hora de comienzo de cada periodo y la temperatura de consigna, pueden ser modificadas según se indican a continuación.

Programación diaria

(De Lunes a Domingo la programación es igual)

- Presione la tecla **SET** para situarnos en la pantalla principal.
- Presione la tecla **SET** y sin soltarla pulse **PROG LU-DOM** para acceder a la programación.

Cronotermostato 5300

En la parte superior de la pantalla, parpadean los días de la semana.

- Con ayuda de las teclas   seleccionar el bloque de días: **LUN MAR**   **MIE JUE VIE SAB DOM**.



- Presione la tecla  para confirmar el bloque de programación.

1) A continuación comienza a parpadear la hora del primer periodo de programación P1.

- Con ayuda de las teclas   ajuste la hora de inicio del primer periodo. El ajuste se realiza en intervalos de 10 minutos.

- Presione la tecla .

2) La temperatura de consigna del primer periodo comienza a parpadear

- Con ayuda de las teclas   ajuste la temperatura deseada. El ajuste se realiza de grado en grado.

- Presione la tecla  para confirmar y pasar al siguiente periodo horario. Repetir los pasos 1 y 2 hasta programar los 6 periodos horarios.

Finalizar la programación pulsando la tecla .



Si se desea modificar la programación de cualquier día, proceder de la siguiente manera:

Programación Semanal

- Presione la tecla  para situarnos en la pantalla principal.

- Presione la tecla  y sin soltarla pulse  la programación.

En la parte superior de la pantalla, parpadean los días de la semana.

- Con ayuda de las teclas   seleccionar el día que quiere modificar: **LUN ... DOM**. Automáticamente la programación se convierte en semanal, adoptándose el día modificado dentro de la programación



- Presione la tecla  para confirmar el día.

1) A continuación comienza a parpadear la hora del primer periodo de programación P1.

- Con ayuda de las teclas   ajuste la hora de inicio del primer periodo. El ajuste se realiza en intervalos de 10 minutos.

- Presione la tecla .

2) La temperatura de consigna del primer periodo comienza a parpadear

- Con ayuda de las teclas   ajuste la temperatura deseada. El ajuste se realiza de grado en grado.



- Presione la tecla **PROG LU-DOM** para confirmar y pasar al siguiente periodo horario. Repetir los pasos 1 y 2 hasta programar los 6 periodos horarios.

Finalizar la programación pulsando la tecla **SET**.

Para modificar la programación de cualquier otro día, repetir el mismo proceso.

VISUALIZACIÓN DE LA PROGRAMACIÓN AJUSTADA

- Presione la tecla **SET** para situarnos en la pantalla principal.

- Presione la tecla **PROG LU-DOM**.

— Si la programación es diaria:

- En la parte superior de la pantalla aparecen los días **LUN MAR MIE JUE VIE SAB DOM** y en la parte inferior la hora de inicio y la temperatura de consigna del primer periodo horario P1.

- Pulsando la tecla **PROG LU-DOM** sucesivas veces, visualizará la hora de inicio y la temperatura de consigna de cada uno de los periodos horarios siguientes: P2, P3, P4, P5 y P6.



— Si la programación es semanal:

Programación del día actual:

- En la parte superior de la pantalla aparece la indicación del día actual y en la parte inferior la hora de inicio y la temperatura de consigna del primer periodo horario P1 de ese día.

- Pulsando la tecla **PROG LU-DOM** sucesivas veces, visualizará la hora de inicio y la temperatura de consigna de cada uno de los periodos horarios siguientes: P2, P3, P4, P5 y P6.

Programación de cualquier otro día de la semana distinto al actual:

- Con ayuda de las teclas   seleccione el día de la semana que quiere consultar **LUN ... DOM**. En la parte inferior de la pantalla se visualiza la hora de inicio y la temperatura de consigna del primer periodo horario P1.

- Pulsando la tecla **PROG LU-DOM** sucesivas veces, visualizará la hora de inicio y la temperatura de consigna de cada uno de los periodos horarios siguientes: P2, P3, P4, P5 y P6.

- Si desea consultar la programación de otro día, repetir el proceso anterior.

- Para volver a la pantalla principal, presione la tecla

SET

Cronotermostato 5300

CAMBIO MANUAL DE LA TEMPERATURA DE CONSIGNA

La variación manual de la temperatura de consigna se puede realizar de cuatro formas distintas:

- Hasta el siguiente periodo horario.
- Durante un número de horas definidas (seleccionables entre 1 a 9 horas).
- Durante un número de días definidos (seleccionables de 1 a 99 días).
- De modo permanente.

CAMBIO DE LA TEMPERATURA DE CONSIGNA HASTA EL SIGUIENTE PERIODO HORARIO

- Presione la tecla **SET** para situarnos en la pantalla principal.
- Presione la tecla para aumentar el valor de consigna
- Presione la tecla para disminuir el valor de consigna.

NOTA: Para cancelar la variación manual de la temperatura y regresar a la temperatura ajustada en el programa horario, presionar la tecla **SET**.

Cuando se realiza una variación manual de la temperatura de consigna hasta el siguiente periodo horario, en la pantalla, aparece de forma alterna, el tiempo que resta hasta el siguiente periodo horario y junto a la indicación de la temperatura de consigna, aparece la palabra MANUAL.

CAMBIO DE LA TEMPERATURA DE CONSIGNA DURANTE UN NÚMERO DE HORAS DEFINIDAS

- Presione la tecla **SET** para situarnos en la pantalla principal.
- Presione la tecla para aumentar el valor de consigna
- Presione la tecla para disminuir el valor de consigna.
- Presione la tecla **DIA Y HORA** para entrar en la programación del número de horas.
- Con las teclas seleccione el número de horas (de 1 a 9 horas) durante las cuales quiere modificar el programa horario.



NOTA: Para cancelar la variación manual de la temperatura y regresar a la temperatura ajustada en el programa horario, presionar la tecla **SET**.

Cuando se realiza una variación manual de la temperatura de consigna durante un número de horas, en la pantalla, aparece de forma alterna, el tiempo que resta hasta el siguiente periodo horario y junto a la indicación de la temperatura de consigna, aparece la palabra CONFORT.

Una vez dentro del periodo de cambio, pulsando las teclas puede volver a modificar la temperatura deseada.



CAMBIO DE LA TEMPERATURA DE CONSIGNA DURANTE UN NÚMERO DE DÍAS DEFINIDOS

- Presione la tecla **SET** para situarnos en la pantalla principal.
- Presione la tecla **FIJAR**.
- Con las teclas  ajustar la temperatura deseada.
- Presione la tecla **FIJAR** durante 3 segundos para entrar en la programación del número de días. En la pantalla aparece la letra "d" y el número de días parpadeando.
- Con las teclas  seleccione el número de días (de 1 a 99 días) durante los cuales quiere modificar el programa horario.

NOTA: Para cancelar la variación manual de la temperatura y regresar a la temperatura ajustada en el programa horario, presionar la tecla **SET**.

Cuando se realiza una variación manual de la temperatura de consigna durante un número de días, en la pantalla, aparece de forma alterna, el número de días que restan hasta el siguiente periodo horario y junto a la indicación de la temperatura de consigna, aparece la palabra FIJAR.

CAMBIO DE LA TEMPERATURA DE CONSIGNA DE MODO PERMANENTE

- Presione la tecla **SET** para situarnos en la pantalla principal.
- Presione la tecla  para aumentar el valor de consigna
- Presione la tecla  para disminuir el valor de consigna.
- Presione la tecla **FIJAR** para mantener la temperatura de forma permanente.

NOTA: Para cancelar la variación manual de la temperatura y regresar a la temperatura ajustada en el programa horario, presionar la tecla **SET**.

Cuando se realiza una variación manual de la temperatura de consigna de modo permanente, en la pantalla, junto a la indicación de la temperatura de consigna, aparece la palabra FIJAR.

Cronotermostato 5300

TIEMPO DE FUNCIONAMIENTO

El cronotermostato ofrece diferentes históricos de horas de funcionamiento:

- Tiempo de funcionamiento durante el día actual.
- Tiempo de funcionamiento durante el día anterior.
- Tiempo de funcionamiento durante la semana actual.
- Tiempo de funcionamiento durante la semana anterior.
- Tiempo total de funcionamiento.

Para visualizar los tiempos de funcionamiento:

- Presione la tecla **SET** para situarnos en la pantalla principal.
- Al pulsar por primera vez la tecla **TIEMPO FUNC.**, en la pantalla se visualizan las horas de funcionamiento del día actual.
- Al pulsar por segunda vez la tecla **TIEMPO FUNC.**, en la pantalla se visualizan las horas de funcionamiento del día anterior.
- Al pulsar por tercera vez la tecla **TIEMPO FUNC.**, en la pantalla se visualizan las horas de funcionamiento de la semana en la que se hace la consulta. Parpadea la indicación DOM.
- Al pulsar por cuarta vez la tecla **TIEMPO FUNC.**, en la pantalla se visualizan las horas de

funcionamiento de la semana anterior a la que se hace la consulta. Se mantiene fija la indicación de todos los días de la semana.

- Al pulsar la quinta vez la tecla **TIEMPO FUNC.** en la pantalla se visualizan las horas de funcionamiento de la semana anterior más la actual. Parpadean todos los días de la semana.

IMPORTANTE

Si se mantiene pulsada la tecla **TIEMPO FUNC.** durante más de tres segundos se produce la puesta a cero de los contadores.

BORRAR LA PROGRAMACIÓN

Presionando el botón de **BORRAR** se borran todos los ajustes introducidos en el cronotermostato. Cuando esto ocurre, el cronotermostato realiza un chequeo de todos los segmentos de la pantalla, recupera el programa estándar de fábrica y el reloj se ajusta a las 00:00 horas del Domingo. La pantalla permanece parpadeando hasta que se pulsa alguna tecla.

AJUSTE DEL DIFERENCIAL DE CONMUTACIÓN



- Presione la tecla **SET** para situarnos en la pantalla principal.
- Presione la tecla **TEMP INTERV** para visualizar el límite superior de conmutación HI.
- Presione de nuevo la tecla **TEMP INTERV** para visualizar el límite inferior de conmutación LO.

ECEPRA

Para modificar el valor ajustado:

- Presione la tecla **SET** y sin soltarla presione **TEMP INTERV**.

En la pantalla aparece HI y su valor actual parpadeando.

- Utilizando las teclas  seleccione el nuevo valor del límite superior HI. (Ver tabla de equivalencia).
- Presione de nuevo la tecla **TEMP INTERV**. En la pantalla aparece LO y su valor actual parpadeando.
- Utilizando las teclas  seleccione el nuevo valor del límite inferior LO. (Ver tabla de equivalencia).
- Para finalizar el ajuste, pulse la tecla **SET**.

En la tabla siguiente se muestra la equivalencia entre los valores ajustados HI y LO y las temperaturas correspondientes.

Límite superior	Valor	Equivalencia	Límite inferior	Valor	Equivalencia
Hi 0	0	0	Lo 0	0	0
Hi 1	+1	+0,5	Lo 1	-1	-0,5
Hi 2	+2	+1,0	Lo 2	-2	-1,0
Hi 3	+3	+1,5	Lo 3	-3	-1,5
Hi 4	+4	+2,0	Lo 4	-4	-2,0
Hi 5	+5	+2,5	Lo 5	-5	-2,5
Hi 6	+6	+3,0	Lo 6	-6	-3,0
Hi 7	+7	+3,5	Lo 7	-7	-3,5
Hi 8	+8	+4,0	Lo 8	-8	-4,0
Hi 9	+9	+4,5	Lo 9	-9	-4,5

NOTA: El diferencial mínimo de conmutación es 0,5K.

Cronotermostato 5300

INSTALACIÓN

Advertencias:

El cronotermostato debe ser instalado por personal cualificado siguiendo la normativa vigente.

Debe buscar una ubicación que tenga una temperatura representativa del local que va a controlar, lejos de focos de calor, corrientes de aire o influencia directa de la radiación solar o del sistema de calefacción.

Antes de realizar cualquier conexión, asegúrese que ha desconectado el suministro eléctrico.

Montaje:

- Levante la tapa frontal para acceder a la parte interior del cronotermostato.
- En la parte inferior, hay una tapa que cubre el emplazamiento de las baterías.
- Quite esa tapa, para lo cual es necesario presionar sobre el símbolo **E** y desplazarla hacia la derecha.
- Quite las baterías en el caso que las hubiese puesto.
- Quite el tornillo.
- Tire de la carcasa, levemente hacia delante. De esta manera se accede a los bornes de conexión y a los orificios de montaje.
- Fije el marco embellecedor a la pared o a la caja de mecanismos utilizando los tacos y los tornillos que se dan en el suministro.

- Fijar la base del cronotermostato al marco embellecedor utilizando dos tornillos.
- Realizar la conexión eléctrica según la aplicación. Asegúrese de que el cableado es correcto.
- Coloque la carcasa frontal del cronotermostato. Vuelva a colocar el tornillo y ponga las baterías en su correcta posición.
- Coloque la tapa que cubre las baterías y restablezca el suministro eléctrico.

Cuando alimenta el cronotermostato, se realiza un autochequeo de los segmentos de la pantalla y a continuación la pantalla se queda parpadeando. Pulsando cualquier tecla la pantalla se estabiliza y puede proceder a la programación según las indicaciones anteriormente descritas.

APLICACIONES PRINCIPALES

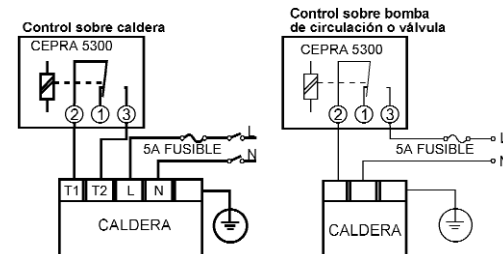



DATOS VISUALIZADOS EN LA PANTALLA

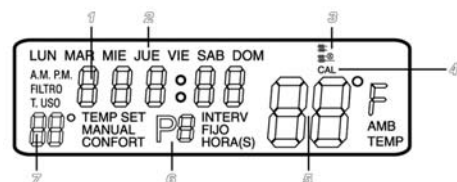

1. Indicación hora actual (tiempo de funcionamiento).
2. Indicación día de la semana.
3. Símbolo de indicación calefacción conectada.
4. Indicación de modo de funcionamiento.
5. Indicación temperatura ambiente. (Indica la necesidad del cambio de batería con el símbolo "Lo" parpadeante).
6. Indicación de programa activo. (Esta lectura se alterna con la de horario de confort cada 30 segundos).
7. Indicación de temperatura de consigna.

DATOS TÉCNICOS

Ajuste de la temperatura de consigna: 7 a 35 °C, en intervalos de 1K.
 Temperatura de funcionamiento: 0 a 45°C.
 Temperatura de almacenaje: -10 a 50°C.
 Sonda de temperatura: NTC interna.
 Alimentación: 2 baterías alcalinas LR6, "AA", 1,5 V.
 Diferencial: Ajustable, mínimo 0,5 K.
 Contacto: Conmutado, libre de potencial.
 Capacidad de corte: 8 (3,5) A a 250 V CA.

DIMENSIONES

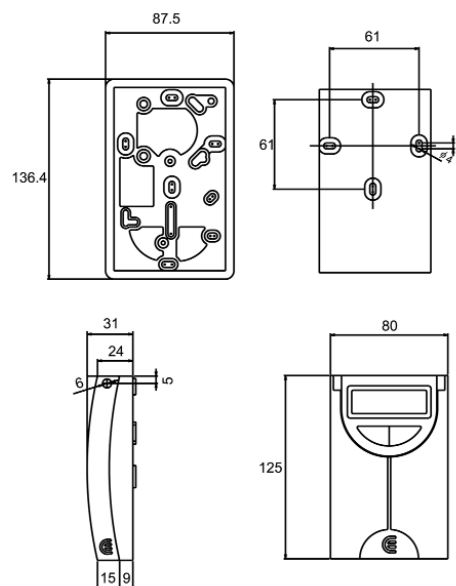

Cronotermostato 5300

INSTRUÇÕES

IMPORTANTE

Parabens. Você escolheu um cronotermostato que, devido à simplicidade do mesmo, e através do ajuste adequado das funções, permite aproveitar o máximo das possibilidades da sua instalação.

AJUSTE DO DIA E A HORA ACTUAL

- Pressione a tecla **SET** para se situar no ecrã principal.
- Pressione a tecla **DIA Y HORA**. O dia da semana começa a piscar.
- Com as teclas **-** **+** ajuste o dia.
- Pressione **DIA Y HORA**. A hora começa a piscar.
- Com as teclas **-** **+** ajuste a hora.
- Pressione **DIA Y HORA**. Os minutos começam a piscar.
- Com as teclas **-** **+** ajuste os minutos.
- Pressione a tecla **SET** para finalizar a programação e voltar ao ecrã principal.

PROGRAMAÇÃO

No cronotermostato CEPRA 5300 pode ser estabelecida uma programação diária (todos os dias da semana têm o mesmo programa horário) ou uma programação

semanal (programas diferentes para cada dia da semana).

De fábrica, o cronotermostato traz a seguinte programação diária:

Períodos horários	Hora de início	Temperatura de referência
P1	7:00	20°C
P2	9:00	17°C
P3	12:30	20°C
P4	15:00	19°C
P5	17:30	22°C
P6	23:00	17°C

Para o CEPRA 5300 adoptar a programação estabelecida é preciso que o programa horário esteja ordenado de forma ascendente, sendo a hora mínima que se pode programar no primeiro período P1, as 00:00 e a hora máxima que se pode programar no último período P6, as 23:50.

A hora de início de cada período e a temperatura de referência, podem ser modificadas como indicado a seguir:

Programação diária

(De Segunda-feira a Domingo a programação é igual).

- Pressione a tecla **SET** para se situar no ecrã principal.
- Pressione a tecla **SET** e sem soltar, aperte **PROG LU-DOM** para aceder à programação.

ECEPRA

Na parte superior do ecrã, piscarão os dias da semana.

- Através das teclas  seleccionar o bloco de dias: **LUN MAR** **MIE JUE VIE SAB DOM**.

- Pressione a tecla  para confirmar o bloco de programação.

1) Seguidamente, a hora do primeiro período de programação P1 começa a piscar.

- Através das teclas  ajuste a hora de início do primeiro período. O ajuste é realizado em intervalos de 10 minutos.

- Pressione a tecla 

2) A temperatura de referência do primeiro período começa a piscar

- Através das teclas  ajuste a temperatura desejada. O ajuste é realizado de grau em grau.

- Pressione a tecla  para confirmar e passar ao seguinte período horário. Repetir os passos 1 e 2 até programar os 6 períodos horários.

Finalizar a programação pressionando a tecla 

Caso Você deseje modificar a programação de qualquer dia, siga estes passos:

Programação Semanal

- Pressione a tecla  para se situar no ecrã principal.

- Pressione a tecla  e sem soltar, aperte  para aceder à programação.

Na parte superior do ecrã, piscarão os dias da semana.

- Através das teclas  seleccionar o dia que Você quiser modificar: **LUN ... DOM**. Automaticamente a programação torna-se semanal, adoptando o dia modificado dentro da programação

- Pressione a tecla 

1) Seguidamente, a hora do primeiro período de programação P1 começa a piscar.

- Através das teclas  ajuste a hora de início do primeiro período. O ajuste é realizado em intervalos de 10 minutos.

- Pressione a tecla 

2) A temperatura de referência do primeiro período começa a piscar.

- Através das teclas  ajuste a temperatura desejada. O ajuste é realizado de grau em grau.

Cronotermostato 5300

- Pressione a tecla **PROG LU-DOM** para confirmar e passar ao seguinte período horário. Repetir os passos 1 e 2 até programar os 6 períodos horários.

Finalizar a programação pressionando a tecla **SET**.

Para modificar a programação de qualquer outro dia, repetir o mesmo processo.

VISUALIZAÇÃO DA PROGRAMAÇÃO AJUSTADA

- Pressione a tecla **SET** para se situar no ecrã principal.

- Pressione a tecla **PROG LU-DOM**

— Se a programação for diária:

- Na parte superior do ecrã aparecem os dias **LUN MAR MIE JUE VIE SAB DOM** e na parte inferior a hora de início e a temperatura de referência do primeiro período horário P1.

- Pressionando a tecla **PROG LU-DOM** sucessivas vezes, Você visualizará a hora de início e a temperatura de referência de cada um dos períodos horários seguintes: P2, P3, P4, P5 e P6.

— Se a programação for semanal:

Programação do dia actual:

- Na parte superior do ecrã aparece a indicação do dia actual e na parte inferior a hora de início e a temperatura de referência do primeiro período horário P1 desse dia.

- Pressionando a tecla **PROG LU-DOM** sucessivas vezes, Você visualizará a hora de início e a temperatura de referência de cada um dos períodos horários seguintes: P2, P3, P4, P5 e P6.

Programação de qualquer outro dia da semana que não seja o actual:

- Através das teclas **- +** seleccione o dia da semana que Você quiser consultar **LUN... DOM**. Na parte inferior do ecrã aparece a hora de início e a temperatura de referência do primeiro período horário P1.

- Pressionando a tecla **PROG LU-DOM** sucessivas vezes, Você visualizará a hora de início e a temperatura de referência de cada um dos períodos horários seguintes: P2, P3, P4, P5 e P6.

- Se Você quiser consultar a programação de outro dia, repita o processo anterior.

- Para voltar ao ecrã principal, pressione a tecla **SET**



ECEPRA

MUDANÇA MANUAL DA TEMPERATURA DE REFERÊNCIA

A mudança manual da temperatura de referência pode ser realizada de quatro maneiras diferentes:

- Até o seguinte período horário.
- Durante um número de horas definidas (seleccionáveis entre 1 a 9 horas).
- Durante um número de dias definidos (seleccionáveis de 1 a 99 dias).
- De modo permanente.





MUDANÇA DA TEMPERATURA DE REFERÊNCIA ATÉ O SEGUINTE PERÍODO HORÁRIO

- Pressione a tecla **SET** para se situar no ecrã principal.
- Pressione a tecla  para aumentar o valor de referência
- Pressione a tecla  para diminuir o valor de referência.

NOTA: Para cancelar a mudança manual da temperatura e voltar para a temperatura ajustada no programa horário, pressionar a tecla **SET**.



Quando for realizada uma variação manual da temperatura de referência até o seguinte período horário, no ecrã aparecerá, de forma alternada, o tempo que resta até o seguinte período horário e junto da indicação da temperatura de referência, aparecerá a palavra **MANUAL**.

MUDANÇA DA TEMPERATURA DE REFERÊNCIA DURANTE UM NÚMERO DE HORAS DEFINIDAS

- Pressione a tecla **SET** para se situar no ecrã principal.
- Pressione a tecla  para aumentar o valor de referência.
- Pressione a tecla  para diminuir o valor de referência.
- Pressione a tecla **DIA Y HORA** para entrar na programação do número de horas.
- Através das teclas   seleccione o número de horas (de 1 a 9 horas) durante as quais Você deseja modificar o programa horário.



NOTA: Para cancelar a variação manual da temperatura e voltar para a temperatura ajustada no programa horário, pressionar a tecla **SET**.

Quando for realizada uma variação manual da temperatura de referência durante um número de horas, no ecrã aparecerá, de forma alternada, o tempo que resta até o seguinte período horário e junto da indicação da temperatura de referência, aparecerá a palavra **CONFORT**.

Estando dentro do período de mudança, pressionando as teclas  . Você poderá voltar a modificar a temperatura como desejar.

Cronotermostato 5300



MUDANÇA DA TEMPERATURA DE REFERÊNCIA DURANTE UM NÚMERO DE DIAS DEFINIDOS

- Pressione a tecla **SET** para se situar no ecrã principal.
- Pressione a tecla **FIJAR**.
- Através das teclas  ajustar a temperatura desejada.
- Pressione a tecla **FIJAR** durante 3 segundos para entrar na programação do número de dias. No ecrã aparecerá a letra "d" e o número de dias a piscar.
- Através das teclas  seleccione o número de dias (de 1 a 99 dias) durante os quais Você deseja modificar o programa horário.

NOTA: Para cancelar a variação manual da temperatura e voltar para a temperatura ajustada no programa horário, pressionar a tecla **SET**.

Quando for realizada uma variação manual da temperatura de referência durante um número de dias, no ecrã aparecerá, de forma alternada, o número de dias que restam até o seguinte período horário e junto da indicação da temperatura de referência, aparecerá a palavra FIJAR.

MUDANÇA DA TEMPERATURA DE REFERÊNCIA DE MODO PERMANENTE

- Pressione a tecla **SET** para se situar no ecrã principal.
- Pressione a tecla  para aumentar o valor de referência
- Pressione a tecla  para diminuir o valor de referência.
- Pressione a tecla **FIJAR** para manter a temperatura de forma permanente.

NOTA: Para cancelar a variação manual da temperatura e voltar para a temperatura ajustada no programa horário, pressionar a tecla **SET**.

Quando for realizada uma variação manual da temperatura de referência de modo permanente, no ecrã, junto da indicação da temperatura de referência, aparecerá a palavra FIJAR.

TEMPO DE FUNCIONAMENTO

O cronotermostato oferece diferentes históricos de horas de funcionamento:

- Tempo de funcionamento durante o dia actual.
- Tempo de funcionamento durante o dia anterior.
- Tempo de funcionamento durante a semana actual.
- Tempo de funcionamento durante a semana anterior.
- Tempo total de funcionamento.

Para visualizar os tempos de funcionamento:

- Pressione a tecla **SET** para se situar no ecrã principal.
- Pressionando uma vez a tecla **TIEMPO FUNC.**, no ecrã visualizam-se as horas de funcionamento do dia actual.
- Pressionando duas vezes a tecla **TIEMPO FUNC.**, no ecrã visualizam-se as horas de funcionamento do dia anterior.
- Pressionando três vezes a tecla **TIEMPO FUNC.**, no ecrã visualizam-se as horas de funcionamento da semana em que a consulta está sendo feita. Piscará a indicação DOM.
- Pressionando quatro vezes a tecla **TIEMPO FUNC.**, no ecrã visualizam-se as horas de funcionamento da semana anterior à da consulta. A indicação de todos os dias da semana aparece fixa.

- Pressionando a tecla **TIEMPO FUNC.** cinco vezes, no ecrã aparecem indicadas as **TIEMPO FUNC.** horas de funcionamento da semana anterior mais a actual. Piscam todos os dias da semana.

IMPORTANTE

Se se mantém pressionada a tecla **TIEMPO FUNC.** durante mais de três segundos, os contadores põem-se a zero.

APAGAR A PROGRAMAÇÃO



Pressionando o botão de **BORRAR** são apagados todos os ajustes introduzidos no cronotermostato. Quando isto ocorre, o cronotermostato realiza uma checagem de todos os segmentos do ecrã, recupera o programa standard de fábrica e o relógio fica ajustado às 00:00 horas do Domingo. O ecrã permanece piscando até alguma tecla ser pressionada.

AJUSTE DO DIFERENCIAL DE COMUTAÇÃO

- Pressione a tecla **SET** para se situar no ecrã principal.
- Pressione a tecla **TEMP INTERV** para visualizar o limite superior de comutação HI.
- Pressione de novo a tecla **TEMP INTERV** para visualizar o limite inferior de comutação LO.

Cronotermostato 5300

Para modificar o valor ajustado:

- Pressione a tecla **SET** e, sem soltar, pressione **TEMP INTERV**. No ecrã aparece HI e o seu valor actual a piscar.
- Utilizando as teclas  seleccione o novo valor do limite superior HI. (Ver tabela de equivalência).
- Pressione de novo a tecla **TEMP INTERV**. No ecrã aparece LO e o seu valor actual a piscar.
- Utilizando as teclas  seleccione o novo valor do limite inferior LO. (Ver tabela de equivalência).
- Para finalizar o ajuste, pressione a tecla **SET**.

Na tabela seguinte é indicada a equivalência entre os valores ajustados HI e LO e as temperaturas correspondentes.

Límite superior	Valor	Equivalência	Límite inferior	Valor	Equivalência
Hi 0	0	0	Lo 0	0	0
Hi 1	+1	+0,5	Lo 1	-1	-0,5
Hi 2	+2	+1,0	Lo 2	-2	-1,0
Hi 3	+3	+1,5	Lo 3	-3	-1,5
Hi 4	+4	+2,0	Lo 4	-4	-2,0
Hi 5	+5	+2,5	Lo 5	-5	-2,5
Hi 6	+6	+3,0	Lo 6	-6	-3,0
Hi 7	+7	+3,5	Lo 7	-7	-3,5
Hi 8	+8	+4,0	Lo 8	-8	-4,0
Hi 9	+9	+4,5	Lo 9	-9	-4,5

NOTA: O diferencial mínimo de comutação é 0,5K.



INSTALAÇÃO

Advertências:

O cronotermostato deve ser instalado por pessoal qualificado seguindo a normativa em vigor.

Deverá procurar uma localização que tenha uma temperatura representativa do local a ser controlado, longe de fontes de calor, correntes de ar ou influência directa da radiação solar ou do sistema de aquecimento.

Antes de realizar qualquer ligação, certifique-se de que o fornecimento eléctrico esteja cortado.

Montagem:

- Levante a tampa frontal para aceder à parte interior do cronotermostato.
- Na parte inferior, há uma tampa que cobre o compartimento das baterias.
- Tire essa tampa. Para isso, é preciso pressionar sobre o símbolo  e empurrar para a direita.
- Tire as baterias, caso já estejam dentro.
- Tire o parafuso
- Tire da carcaça, levemente para frente. Deste modo, se acede aos terminais de ligação e aos orifícios de montagem.
- Fixe a moldura na parede ou na caixa de mecanismos utilizando as buchas e os parafusos incluídos no fornecimento.

- Fixar a base do cronotermostato na moldura utilizando dois parafusos.
- Realizar a ligação eléctrica conforme a aplicação. Certifique-se de que a cablagem seja correcta.
- Coloque a carcaça frontal do cronotermostato. Volte a colocar o parafuso e coloque as baterias na posição correcta.
- Coloque a tampa que cobre as baterias e ligue de novo o fornecimento eléctrico.

Quando o cronotermostato recebe alimentação, é realizada uma auto-cheragem dos segmentos do ecrã e seguidamente o ecrã fica a piscar. Pressionando qualquer tecla, o ecrã estabiliza-se e Você poderá proceder à programação seguindo as indicações anteriormente descritas.

APLICAÇÕES PRINCIPAIS

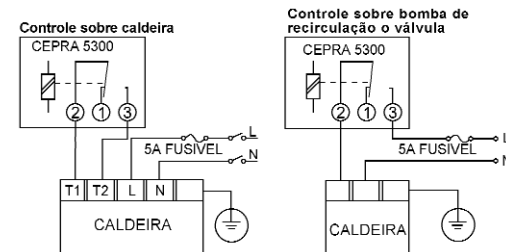

Cronotermostato 5300

DADOS VISUALIZADOS NO ECRÃ

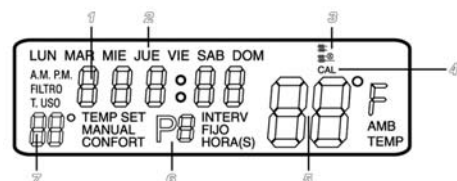

1. Fudicação hora atual (tempo de funcionamento).
 2. Fudicação dia da semana.
 3. Fudicação de aquecimento em funcionamento.
 4. Fudicação de modo de funcionamento.
 5. Fudicação da temperatura (ambiente). (1)
 6. Fudicação de programa ativo. (2)
 7. Fudicação de temperatura de ordem.
- (1): Fudicação da necessidade do troco de bateria com o símbolo "Lo" o modo de pestanejar.
 (2): A presente leitura combina-se com horario de confort cada 30 segundos.

DADOS TÉCNICOS

Ajuste da temperatura de referência: 7 a 35 °C, em intervalos de 1K
 Temperatura de funcionamento: 0 a 45°C
 Temperatura de armazenagem: -10 a 50°C
 Sonda de temperatura: NTC interna
 Alimentação: 2 baterias alcalinas LR6, "AA", 1,5 V
 Diferencial: Ajustável, mínimo 0,5 K
 Contacto: Comutado, livre de potencial
 Capacidade de corte: 8 (3,5) A a 250 V CA

DIMENSÕES

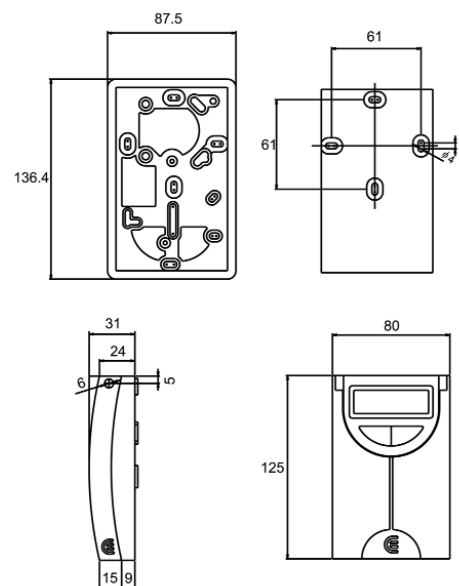





MANUEL D'INSTRUCTIONS

IMPORTANT

Félicitations. Vous avez choisi un chronothermostat qui, grâce à sa simplicité, vous permettra, après un ajustage adéquat de ses fonctions, profiter au maximum des possibilités de son installation.

AJUSTAGE DU JOUR ET DE L'HEURE ACTUELLE

- Appuyez sur la touche **SET** pour vous situer sur l'écran principal.
- Appuyez sur la touche **DIA Y HORA**. Le jour de la semaine commencera à trembloter.
- Avec les touches  ajustez le jour.
- Appuyez sur **DIA Y HORA**. L'heure commencera à trembloter.
- Avec les touches  ajustez l'heure.
- Appuyez sur **DIA Y HORA**. Les minutes commenceront à trembloter.
- Avec les touches  ajustez les minutes.
- Appuyez sur la touche **SET** pour terminer la programmation et retourner à l'écran principal.

PROGRAMMATION

Avec le chronothermostat CEPRA 5300 vous pouvez établir une programmation journalière (tous les jours de la semaine ont le même programme horaire) ou une pro_

grammation hebdomadaire (des programmes différents pour chaque jour de la semaine).

Le chronothermostat est programmé en usine avec la programmation journalière ci-dessous:

Périodes horaires	Heure commencement	Température consigne
P1	7:00	20°C
P2	9:00	17°C
P3	12:30	20°C
P4	15:00	19°C
P5	17:30	22°C
P6	23:00	17°C

Pour que le CEPRA 5300 adopte la programmation établie il faut que le programme horaire soit ordonné de façon ascendante l'heure minimale qu'on peut programmer pour la première période P1 étant 00:00 et l'heure maximale qu'on peut programmer pour la dernière période P6 étant 23:50.

L'heure de commencement de chaque période et la température de consigne, peuvent être modifiés selon les indications ci-dessous :

Programmation journalière (De Lundi jusqu'à Dimanche la programmation est égale)

- Appuyez sur la touche **SET** pour vous situer sur l'écran principal.
- Appuyez sur la touche **SET** et sans cesser de faire pression appuyez sur **PROG LU-DOM** pour accéder à la programmation.

Chronothermostat 5300

En la partie supérieure de l'écran, les jours de la semaine trembloteront.

- En vous servant des touches  sélectionnez le bloc de jours: **LUN MAR MIE** **JUE VIE SAB** **DOM**.

- Appuyez sur la touche  pour confirmer le bloc de programmation.

1) A continuation l'heure de la première période de programmation P1 commencera à trembloter.

- En vous servant des touches  ajustez l'heure de commencement de la première période. L'ajustage se réalise selon des intervalles de 10 minutes.

- Appuyez sur la touche  .

2) La température de consigne de la première période commencera à trembloter.

- En vous servant des touches  ajustez la température désirée. L'ajustage se réalise degré à degré.



- Appuyez sur la touche  pour confirmer et passer à la période horaire suivante. Répétez les démarches 1 et 2 jusqu'à ce que vous ayez programmé les 6 périodes horaires.

Terminez la programmation en appuyant sur la touche



Si vous désirez modifier la programmation d'un jour quelconque, vous devrez agir de la façon suivante:

Programmation Hebdomadaire

- Appuyez sur la touche  pour vous situer sur l'écran principal.
- Appuyez sur la touche  et sans cesser de faire pression appuyez sur  pour accéder à la programmation.

En la partie supérieure de l'écran, les jours de la semaine trembloteront.

- En vous servant des touches  sélectionnez le jour que vous voulez modifier: **LUN ... DOM**. Automatiquement la programmation deviendra hebdomadaire, et le jour modifié dans la programmation reste sélectionné.



- Appuyez sur la touche  pour confirmer le jour.

1) Ensuite l'heure de la première période de programmation P1 commencera à trembloter.

- En vous servant des touches  ajustez l'heure de commencement de la première période. L'ajustage se réalise selon des intervalles de 10 minutes.



- Appuyez sur la touche  .

2) La température de consigne de la première période commencera à trembloter.

- En vous servant des touches  ajustez la température désirée. L'ajustage se réalise degré à degré.
- Appuyez sur la touche  pour confirmer et passer à la période horaire suivante. Répétez les démarches 1 et 2 jusqu'à ce que vous ayez programmé les 6 périodes horaires.

Terminez la programmation en appuyant sur la touche . Pour modifier la programmation d'un autre jour quelconque, répétez le même procès.

VISUALISATION DE LA PROGRAMMATION AJUSTÉE

- Appuyez sur la touche  pour vous situer sur l'écran principal.
- Appuyez sur la touche .

— Si la programmation est journalière:



- En la partie supérieure de l'écran apparaîtront les jours **LUN MAR MIE JUE VIE SAB DOM** et en la partie inférieure l'heure de commencement et la température de consigne de la première période horaire P1.
- En appuyant sur la touche  plusieurs fois, vous visualiserez l'heure de commencement et la température de consigne de chacune des périodes horaires suivantes: P2, P3, P4, P5 et P6.

— Si la programmation est hebdomadaire:

Programmation du jour actuel:

- En la partie supérieure de l'écran il apparaîtra l'indication du jour actuel et en la partie inférieure l'heure de commencement et la température de consigne de la première période horaire P1 de ce jour.
- En appuyant sur la touche  plusieurs fois, vous visualiserez l'heure de commencement et la température de consigne de chacune des périodes horaires suivantes: P2, P3, P4, P5 et P6.

Programmation d'un jour quelconque de la semaine différent du jour actuel:

- En vous servant des touches  sélectionnez le jour de la semaine que vous désirez consulter **LUN ... DOM**. En la partie inférieure de l'écran vous verrez l'heure de commencement et la température de consigne de la première période horaire P1.
- En appuyant sur la touche  plusieurs fois, vous verrez l'heure de commencement et la température de consigne de chacune des périodes horaires suivantes: P2, P3, P4, P5 et P6.
- Si vous désirez consulter la programmation d'un autre jour, répétez le procès ci-dessus.
- Pour retourner à l'écran principal, appuyez sur la touche .



Chronothermostat 5300

CHANGEMENT MANUEL DE LA TEMPÉRATURE DE CONSIGNE

La variation manuelle de la température de consigne peut être faite de quatre façons différentes:

- Jusqu'à la période horaire suivante.
- Pendant un nombre d'heures définies (sélectionnables entre 1 à 9 heures).
- Pendant un nombre de jours définis (sélectionnables de 1 à 99 jours).
- De façon permanente.



CHANGEMENT DE LA TEMPÉRATURE DE CONSIGNE JUSQU'À LA PÉRIODE HORAIRE SUIVANTE

- Appuyez sur la touche **SET** pour vous placer sur l'écran principal.
- Appuyez sur la touche  pour augmenter la valeur de consigne
- Appuyez sur la touche  pour diminuer la valeur de consigne.

NOTE: Pour annuler la variation manuelle de la température et retourner à la température ajustée en le programme horaire, appuyez sur la touche **SET**.

Lorsqu'on réalise une variation manuelle de la température de consigne jusqu'à la période horaire suivante, il apparaîtra sur l'écran, de façon alterne, le temps qui reste jusqu'à la période horaire suivante et à côté de l'indication de la température de consigne il apparaîtra le mot MANUEL.

CHANGEMENT DE LA TEMPÉRATURE DE CONSIGNE PENDANT UN NOMBRE D'HEURES DÉFINIES

- Appuyez sur la touche **SET** pour vous situer sur l'écran principal.
- Appuyez sur la touche  pour augmenter la valeur de consigne.
- Appuyez sur la touche  pour diminuer la valeur de consigne.
- Appuyez sur la touche **DIA Y HORA** pour entrer en la programmation du nombre d'heures.
- Avec les touches  sélectionnez le nombre d'heures (de 1 à 9 heures) pendant lesquelles vous voulez modifier le programme horaire.



NOTE: Pour annuler la variation manuelle de la température et retourner à la température ajustée en le programme horaire, appuyez sur la touche **SET**.

Lorsqu'on réalise une variation manuelle de la température de consigne pendant un nombre d'heures, il apparaîtra sur l'écran de façon alterne le temps qui reste jusqu'à la période horaire suivante et à côté de l'indication de la température de consigne il apparaîtra le mot CONFORT.

Une fois dans la période de change, en appuyant sur les touches  vous pourrez modifier à nouveau la température selon vos préférences.

ECEPRA

CHANGEMENT DE LA TEMPÉRATURE DE CONSIGNE PENDANT UN NOMBRE DE JOURS DÉFINIS

- Appuyez sur la touche **SET** pour vous situer sur l'écran principal.
- Appuyez sur la touche **FIJAR**.
- Avec les touches  ajustez la température désirée.
- Appuyez sur la touche **FIJAR** pendant 3 secondes pour entrer en la programmation du nombre de jours. Sur l'écran il apparaîtra la lettre "d" et le nombre de jours en tremblotant.
- Avec les touches  sélectionnez le nombre de jours (de 1 à 99 jours) pendant lesquels vous désirez modifier le programme horaire.

NOTE: Pour annuler la variation manuelle de la température et retourner à la température ajustée en le programme horaire, appuyez sur la touche **SET**.

Lorsqu'on réalise une variation manuelle de la température de consigne pendant un nombre de jours, il apparaîtra sur l'écran, de façon alterne, le nombre de jours qui restent jusqu'à la période horaire suivante et à côté de l'indication de la température de consigne il apparaîtra le mot FIJAR.

CHANGEMENT DE LA TEMPÉRATURE DE CONSIGNE DE FAÇON PERMANENTE

- Appuyez sur la touche **SET** pour vous situer sur l'écran principal.
- Appuyez sur la touche  pour augmenter la valeur de consigne.
- Appuyez sur la touche  pour diminuer la valeur de consigne.
- Appuyez sur la touche **FIJAR** pour maintenir la température de façon permanente.

NOTE: Pour annuler la variation manuelle de la température et retourner à la température ajustée en le programme horaire, appuyez sur la touche **SET**.

Lorsqu'on réalise une variation manuelle de la température de consigne de façon permanente, il apparaît sur l'écran, à côté de l'indication de la température de consigne, le mot FIJAR.

Chronothermostat 5300

TEMPS DE FONCTIONNEMENT

Le chronothermostat offre des différents historiques d'heures de fonctionnement:

- Temps de fonctionnement pendant le jour actuel.
- Temps de fonctionnement pendant le jour antérieur.
- Temps de fonctionnement pendant la semaine actuelle.
- Temps de fonctionnement pendant la semaine antérieure.
- Temps total de fonctionnement.

Pour visualiser les temps de fonctionnement:

- Appuyez sur la touche **SET** pour vous situer sur l'écran principal.
- Lorsque vous appuyez une première fois sur la touche **TIEMPO FUNC.**, sur l'écran sont visualisées les heures de fonctionnement du jour actuel.
- Lorsque vous appuyez une deuxième fois sur la touche **TIEMPO FUNC.**, sur l'écran sont visualisées les heures de fonctionnement du jour antérieur.
- Lorsque vous appuyez une troisième fois sur la touche **TIEMPO FUNC.**, sur l'écran sont visualisées les heures de fonctionnement de la semaine lors de laquelle vous faites la consultation. L'indication DOM tremblote.

- Lorsque vous appuyez une quatrième fois sur la touche **TIEMPO FUNC.**, sur l'écran se visualisent les heures de fonctionnement de la semaine antérieure à celle lors de laquelle vous faites la consultation. L'indication de tous les jours de la semaine reste fixe.
- Lorsque vous appuyez pour la cinquième fois sur la touche **TIEMPO FUNC.**, on visualise sur l'écran le temps de fonctionnement de la semaine précédente, ainsi que la semaine en cours. Tous les jours de la semaine commencent à clignoter.

IMPORTANTE:

Si vous faites pression sur la touche **TIEMPO FUNC.** pendant plus de trois secondes les compteurs se mettent à zéro.

EFFACER LA PROGRAMMATION

En appuyant sur le bouton **BORRAR** tous les ajustements introduits en le chronothermostat sont effacés. Lorsque cela se passe, le chronothermostat réalise une vérification de tous les segments de l'écran, récupère le programme standard d'usine et l'horloge s'ajuste à 00:00 heures du Dimanche. L'écran tremblote jusqu'à ce qu'on appuie sur une touche quelconque.



AJUSTEMENT DU DIFFÉRENTIEL DE COMMUTATION

- Appuyez sur la touche **SET** pour vous placer sur l'écran principal.



- Appuyez sur la touche **TEMP INTERV** pour visualiser la limite supérieure de commutation HI.
- Appuyez à nouveau sur la touche **TEMP INTERV** pour visualiser la limite inférieure de commutation LO.

Pour modifier la valeur ajustée:

- Appuyez sur la touche **SET** et sans cesser de faire pression appuyez sur **TEMP INTERV**. Sur l'écran apparaît HI et sa valeur actuelle en tremblotant.
- En utilisant les touches  sélectionnez la nouvelle valeur de la limite supérieure HI. (Voir table d'équivalence).
- Appuyez à nouveau sur la touche **TEMP INTERV**. Sur l'écran il apparaîtra LO et sa valeur actuelle en tremblotant.
- En utilisant les touches  sélectionnez la nouvelle valeur de la limite inférieure LO. (Voir table d'équivalence).
- Pour terminer l'ajustage, appuyez sur la touche **SET**

En la table ci-dessous l'équivalence entre les valeurs ajustée HI et LO et les températures correspondantes est montrée.

Limite supérie.	Valeur	Equivalence	Limite inférie.	Valeur	Equivalence
Hi 0	0	0	Lo 0	0	0
Hi 1	+1	+0,5	Lo 1	-1	-0,5
Hi 2	+2	+1,0	Lo 2	-2	-1,0
Hi 3	+3	+1,5	Lo 3	-3	-1,5
Hi 4	+4	+2,0	Lo 4	-4	-2,0
Hi 5	+5	+2,5	Lo 5	-5	-2,5
Hi 6	+6	+3,0	Lo 6	-6	-3,0
Hi 7	+7	+3,5	Lo 7	-7	-3,5
Hi 8	+8	+4,0	Lo 8	-8	-4,0
Hi 9	+9	+4,5	Lo 9	-9	-4,5

NOTE: Le différentiel minimum de commutation est 0,5K.

Chronothermostat 5300

INSTALLATION

Avertissements:

Le chronothermostat doit être installé par des travailleurs qualifiés selon les normes en vigueur.

Vous devez chercher un endroit ayant une température représentative du local que vous allez contrôler, loin des sources de chaleur, des courants d'air ou de l'influence directe de la radiation solaire ou du système de chauffage.

Avant de réaliser toute connexion, vérifiez que vous avez déconnecté l'alimentation électrique.

Montage:

- Levez le couvercle frontal pour accéder à la partie intérieure du chronothermostat.
- En la partie inférieure, il y a un couvercle qui couvre l'emplacement des batteries.
- Enlevez ce couvercle. Pour ce faire, il faut faire pression sur le symbole  et la déplacer vers la droite.
- Enlevez les batteries si vous les avez mises.
- Enlevez le vis
- Tirez de la carcasse, légèrement en avant. De cette façon vous aurez accès aux bornes de connexion et aux trous de montage.
- Fixez le cadre d'embellissement sur le mur ou sur la boîte des mécanismes en utilisant les chevilles et les vis fournis.
- Fixez la base du chronothermostat au cadre d'emb-

lissement en utilisant deux vis.

- Réalisez la connexion électrique selon l'application. Vérifiez que le câblage est correct.
- Placez la carcasse frontale du chronothermostat. Placez le vis à nouveau et mettez les batteries en leur position correcte.
- Placez le couvercle qui couvre les batteries et rétablissez l'alimentation électrique.

Lorsque vous alimentez le chronothermostat, une auto-vérification des segments de l'écran se réalise et ensuite l'écran reste tremblotant. En appuyant sur une touche quelconque l'écran se stabilise et peut procéder à la programmation selon les indications décrites au préalable.

APPLICATIONS PRINCIPALES

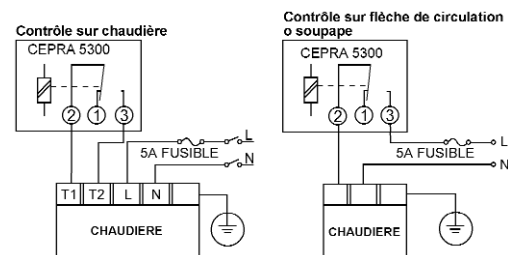



DONNÉS VISUALISÉS SUR L'ÉCRAN

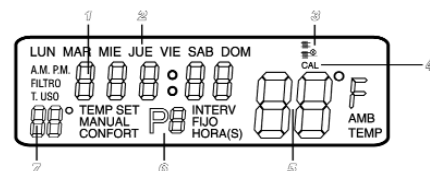

1. Indication de l'heure actuelle (temps de fonctionnement).
2. Indication du jour de la semaine.
3. Symbole d'indication de chauffage connecté.
4. Indication de mode de fonctionnement.
5. Indication de température d'ambiance. (indique le besoin de changer de batterie avec le symbole "Lo" clignotant).
6. Indication de programme actif. (Cette lecture s'affiche en alternance avec celle d'horaire de confort toutes les 30 secondes).
7. Indication de température de consigne.

DONNÉS TECHNIQUES

Ajustage de la température de consigne: 7 à 35 °C, en des intervalles de 1K.

Température de fonctionnement: 0 à 45°C.

Température de stockage: -10 à 50°C.

Sonde de température: NTC interne.

Alimentation: 2 batteries alcalines LR6, "AA", 1,5 V.

Différentiel: Ajustable, minimum 0,5 K.

Contact: Commuté, libre de potentiel.

Capacité de coupe: 8 (3,5) A à 250 V CA.

DIMENSIONS

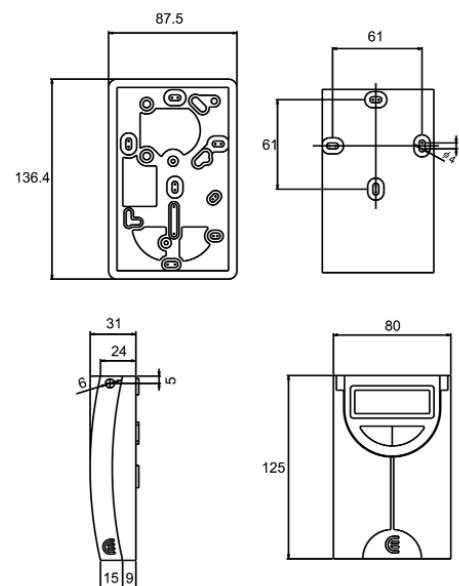



Chronothermostat 5300

INSTRUCTIONS

IMPORTANT

Congratulations. You have chosen a crono-thermostat that thanks to its simplicity, will allow you, by properly adjusting its functions, to make the most of its installation possibilities.

ADJUSTING THE CURRENT DAY AND HOUR

- Press the **SET** key to go to the main screen.
- Press the **DIA Y HORA** key. The day of the week starts flashing.
- With the keys  adjust the day.
- Press **DIA Y HORA**. The hour starts flashing.
- With the keys  adjust the hour.
- Press **DIA Y HORA**. The minutes start flashing.
- With the  keys adjust the minutes.
- Press the **SET** key to finish the programming and go back to the main screen.

PROGRAMMING

In the crono-thermostat CEPRA 5300 you can establish a daily programming (every day of the week have the same daily program) or a weekly program (different programs for each day of the week).

By default, the crono-thermostat has the following daily programming:

Slot	Start time	Consignment temperature
P1	7:00	20°C
P2	9:00	17°C
P3	12:30	20°C
P4	15:00	19°C
P5	17:30	22°C
P6	23:00	17°C

For the CEPRA 5300 to adopt the established program, it is necessary that the time program is increasingly ordered, being the minimum time for the first period P1, 00:00 and the maximum time for the last period P6, 23:50.

The start time of each slot and the consignment temperature can be modified in the following way.



Daily programming

(The same programming from Monday to Sunday)



- Press the **SET** key to go to the main screen.
- Press the **SET** key and keep pressing it, then

press **PROG LU-DOM** to go to the programming.



In the upper part of the screen, the days of the week start flashing.

- With the  keys, select the group of days : **LUN MAR MIE JUE VIE SAB DOM.**
- Press the  key to confirm the programming block.

1) Then the hour of the first slot P1 starts flashing.

- With the help of the  keys set the start hour of the first slot. The time can be set in steps of 10 minutes.
- Press the  key.



2) The consignment temperature of the first slot starts flashing.

- With the help of the  keys set the desired temperature. The temperature can be set in steps of 1 degree.
- Press the  key to confirm the programming and going to the next slot. Repeat the steps 1 and 2 until you have programmed the 6 slots.



Finish the programming by pressing the  key.

If you want to modify the programming for any day, do the following:



Weekly Programming

- Press the  key to go to the main screen.
- Press the  key and keep pressing it, then press the  to go to the programming.



In the upper part of the screen, the days of the week start flashing.

- With the  keys, select the day you want to modify: **LUN ... DOM.** The programming will automatically become weekly, and the modified day is adopted within the programming.
- Press the  to confirm the day.

1) Then the hour of the first slot P1 starts flashing.

- With the help of the  keys set the start hour of the first slot. The time can be set in steps of 10 minutes.
- Press the  key.

2) The consignment temperature of the first slot starts flashing.

- With the help of the  keys set the desired temperature. The temperature can be set in steps of 1 degree.
- Press the  key to confirm the programming

Chronothermostat 5300

and going to the next slot. Repeat the steps 1 and 2 until you have programmed the 6 slots.

Finish the programming by pressing the **SET** key.

Repeat this process if you want to modify the programming of any other day.

DISPLAYING THE SET PROGRAMMING

- Press the **SET** key to go to the main screen.

- Press the **PROG LU-DOM** key.

— If you use a daily programming:

- In the upper part of the screen, the seven days of the week **LUN MAR MIE JUE VIE SAB DOM** are displayed, and in the lower part the screen displays the start time and temperature of the first slot P1.
- By pressing the **PROG LU-DOM** key several times, the screen will display the start time and consignment temperature of every one of the following slots: P2, P3, P4, P5 and P6.

— If you use a weekly programming:

Programming the current day:

- In the upper part of the screen it displays the current day indicator and in the lower part it displays the start time and the temperature of the first slot P1 of that day.
- By pressing the **PROG LU-DOM** several times, the screen will display the start time and consignment temperature

of every one of the following slots: P2, P3, P4, P5 and P6.

Programming any other day of the week different from the current day:

- With the help of the  keys select the day of the week you want to check **LUN ... DOM**. In the lower part of the screen the start time and consignment temperature for the first slot P1 are displayed.
- By pressing the **PROG LU-DOM** key several times, the screen will display the start time and consignment temperature of every one of the following slots: P2, P3, P4, P5 and P6.
- If you want to check the programming for any other day, repeat the steps above.
- To go back to the main screen, press the **SET** key.



HOW TO MANUALLY CHANGE THE CONSIGNMENT TEMPERATURE

The manual variation of the consignment temperature may be done in four different ways:

- Until the next slot.
- During a certain number of hours (selectable from 1 to 9 hours).
- During a certain number of days (selectable from 1 to 99 days).
- Permanently.





HOW TO CHANGE THE CONSIGNMENT TEMPERATURE UNTIL THE NEXT SLOT

- Press the **SET** key to go to the main screen.
- Press the  key to increase the consignment value.
- Press the  key to decrease the consignment value.

NOTE: To cancel the temperature manual variation and then go back to the temperature adjusted by the program, press the **SET** key.

When a manual variation is done in the consignment temperature until the next slot, in the screen, alternatively, the time remaining until the next slot is displayed, and together with the consignment temperature indication, it displays the word MANUAL.

HOW TO CHANGE THE CONSIGNMENT TEMPERATURE DURING A CERTAIN NUMBER OF HOURS

- Press the **SET** key to go to the main screen.
- Press the  key to increase the consignment value.
- Press the  key to decrease the consignment value.
- Press the **DIA Y HORA** key to enter the number of hours.
- With the  keys select the number of hours (from 1 to 9 hours) during which you want to modify the programming.



NOTE: To cancel the temperature manual variation and

then go back to the temperature adjusted by the program, press the **SET** key.

When you make a manual variation of the consignment temperature during a certain number of hours, the screen alternatively displays the time remaining until the next slot together with a consignment temperature indicator, and the word COMFORT.

Once in the slot you want to modify, by pressing the  keys you can modify the temperature again as you want.

HOW TO CHANGE THE CONSIGNMENT TEMPERATURE DURING A CERTAIN NUMBER OF DAYS.



- Press the **SET** key to go to the main screen.
- Press the **FIJAR** key.
- With the  keys adjust the desired temperature.
- Press the **FIJAR** key during and keep pressing it during 3 seconds to enter the number of days in the programming.. The screen displays the letter "d" and the number of days is flashing.
- With the  keys select the number of days (from 1 to 99 days) during which you want to modify the programming.

NOTE: To cancel the temperature manual variation and then go back to the temperature adjusted by the program, press the **SET** key.

Chronothermostat 5300

When you make a manual variation of the consignment temperature during a certain number of days, the screen alternatively displays the time remaining until the next slot together with a consignment temperature indicator, and the word FIJAR.

HOW TO CHANGE THE CONSIGNMENT TEMPERATURE PERMANENTLY

- Press the **SET** key to go to the main screen.
- Press the  key to increase the consignment value.
- Press the  key to decrease the consignment value.
- Press the **FIJAR** key to keep the temperature permanently.

NOTE: If you want to cancel the temperature manual variation and go back to the temperature adjusted in the program, press the **SET** key.

When you make a manual permanent variation of the consignment temperature, the screen displays the word FIJAR besides the consignment temperature indicator.

OPERATING TIME

The crono-thermostat includes different historical reports with the operating times:

- Operating time during the current day.
- Operating time during the day before.
- Operating time during the current week.
- Operating time during the week before.
- Total operating time.

To display the operating times:

- Press the **SET** key to go to the main screen.
- When you press for the first time the **TIEMPO FUNC.** key, the screen displays the operating time during the current day.
- When you press for the second time the **TIEMPO FUNC.** key, the screen displays the operating time during the day before.
- When you press for the third time the **TIEMPO FUNC.** key, the screen displays the operating time during the week in which you make the query. The indicator SUN starts flashing.
- When you press for the fourth time the **TIEMPO FUNC.** key, the screen displays the operating time during the week before you make the query. The indicator with the days of the week stays fixed.

ECEPRA

- When the **TIEMPO FUNC.** key is pressed for the fifth time, the operating hours of the previous week plus the current week are displayed on the screen. All of the days of week will be blinking.

IMPORTANT:

If you keep pressing the **TIEMPO FUNC.** key during more than three seconds, the counters reset to zero.

HOW TO DELETE THE PROGRAMMING



By pressing the **BORRAR** key you will delete all the adjustments entered in the crono-thermostat. When this happens, the crono-thermostat makes a check-up of all the segments of the screen, it recovers the default standard program and the clock displays the 00:00 hours of the Sunday. The screen remains flashing until you press any key.

HOW TO ADJUST THE COMMUTATION DIFFERENTIAL

- Press the **SET** key to go to the main screen.
- Press the **TEMP INTERV** key to display the upper limit of the commutation HI.
- Press the **TEMP INTERV** key again to display the lower limit of the commutation LO.

To modify the adjusted value:

- Press the **SET** key. Keep pressing it and press the **TEMP INTERV** key. The screen displays HI and its current value is flashing.

- With the  keys select the new value for the limit HI. (See the equivalency table).
- Press the **TEMP INTERV** key again. En la pantalla aparece LO y su valor actual parpadeando.
- By using the  keys select the new value for the lower limit LO. (See the equivalency table).
- To finish with the adjustment, press the **SET** key.

In the following table you will find the equivalency between the adjusted values HI and LO and the corresponding temperatures.

Upper limit	Value	Equivalence	Lower limit	Value	Equivalence
Hi 0	0	0	Lo 0	0	0
Hi 1	+1	+0,5	Lo 1	-1	-0,5
Hi 2	+2	+1,0	Lo 2	-2	-1,0
Hi 3	+3	+1,5	Lo 3	-3	-1,5
Hi 4	+4	+2,0	Lo 4	-4	-2,0
Hi 5	+5	+2,5	Lo 5	-5	-2,5
Hi 6	+6	+3,0	Lo 6	-6	-3,0
Hi 7	+7	+3,5	Lo 7	-7	-3,5
Hi 8	+8	+4,0	Lo 8	-8	-4,0
Hi 9	+9	+4,5	Lo 9	-9	-4,5

NOTE: The minimum commutation differential is 0,5K.

Chronothermostat 5300

INSTALLATION

Warnings:

The crono-thermostat must be installed by skilled personnel according to the valid law. You must look for a place with a representative temperature in the room you want to control, far from heat sources, air flows or the direct influence of the solar radiation or heating systems. Before making any connection, make sure that you have switched the central power supply off.

Assembly:

- Open the front cover to get to the inside part of the crono-thermostat.
- In the lower part, there is another cover for the battery holder.
- Open that cover, pressing on the symbol **E** and sliding it to the right.
- Remove the batteries if you have already installed them.
- Unscrew the screw
- Remove the cover by pulling outwards. This way you will get to the connection terminals and to the holes for the assembly.
- Fix the frame to the wall or to the machinery case with the screws and slabs supplied.
- Fix the base of the crono-thermostat to the frame with the screw.

- Make the electrical connection depending on the appliance. Make sure that the cables are the proper ones.
- Put the front cover of the crono-thermostat. Put the screws again and place the batteries in their correct position.
- Put the cover for the battery holder and switch the central power supply on.

When you connect the crono-thermostat it makes an auto-check-up of the segments of the screen and then the screen starts flashing. by pressing any key the screen will be stabilized and you can proceed programming according to the instructions given below.

MAIN APPLICATIONS

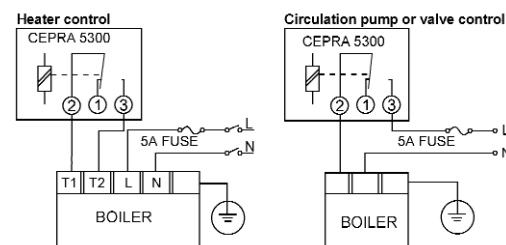



DATA DISPLAYED IN THE SCREEN

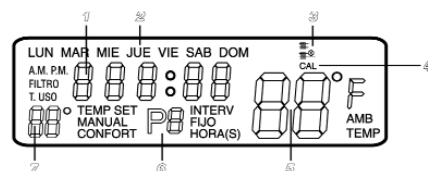

1. Current time indication (operating time).
2. Day of the week indication.
3. Heating connected indication symbol.
4. Operating mode indication.
5. Room temperature indication (indicating the need to change the battery when the "Lo" symbol is flashing).
6. Active programme indication (this reading alternates with that of the confort schedule every 30 seconds).
7. Assigned temperature indication.

TECHNICAL DATA

Adjustment of Set temperature: 7 to 35 °C, with intervals of 1K.

Operating temperature: 0 to 45°C.

Storing temperature: -10 to 50°C.

Temperature sensor: internal NTC .

Supply: 2 alkaline batteries LR6, "AA", 1,5 V.

Differential: Adjustable, minimum 0,5 K.

Contact: change-over.

Switching current: 8 (3,5) A to 250 V AC.

DIMENSIONS

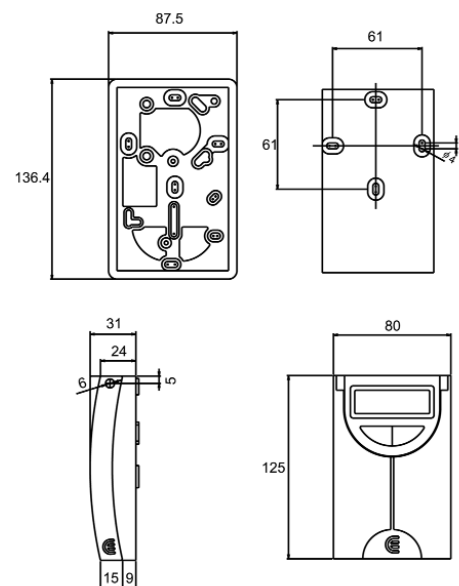

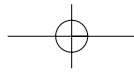
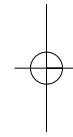
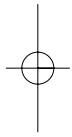
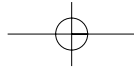



GARANTÍA/GUARANTEE/GARANTIE 2 años/anos/years/années

- (E) Grupo de Empresas Temper S.L. garantiza este aparato por 2 años ante todo defecto de fabricación. Para hacer válida esta garantía, es imprescindible presentar con este resguardo el ticket o factura de compra.
- (P) Grupo de Empresas Temper S.L. garante este aparelho contra defeitos de fábrica ate 2 anos.
- (F) Grupo de Empresas Temper S.L. garantit cet appareil pour le durée de 2 années contre tout défaut de fabrication.
- (GB) Grupo de Empresas Temper S.L. guarantees this device during 2 years against any manufacturing defect.

Ref. Art.	Sello del establecimiento vendedor: Canbo da firma vendedora: Dealer stamp: Cachet du commercant:
Nº Serie/Serial number	
Nombre/Name/Nom	
Fecha de venta/Data de venda/ Date of purchase/Date de vente	

ESPAÑA
Temper Clima, S.A.
San Sotero, 11
28037 MADRID
ESPAÑA
Tel.: +34-913044440
Fax: +34-913272755
e-mail:info@temperclima.es
www.temperclima.es

PORTUGAL
SFT Equipamiento eléctrico, S.A.
Proceta Cesário Verde, 10, S/cv
Massamá 2745-740 (QUELUZ)
PORTUGAL
Tel.: +351-214389314
Fax: +351-214300804
e-mail:info@sft.pt

TUNEZ
TUNILIGHT SARL
Berges du Lac
Zone Nord 2045
TUNISIA
Tel.: +216-1781904
Fax: +216-1781820

